

٥ - المقاطع المدارة (Revolved sections) :- يستخدم هذا النوع من المقاطع لتوضيح شكل المقطع العرضي (cross section) للأعمدة والقضبان والأزواج وغيرها وذلك يرسم مقطع مدار بزاوية 90° على المسقط الطولي للجسم كما هو موضح في الشكل

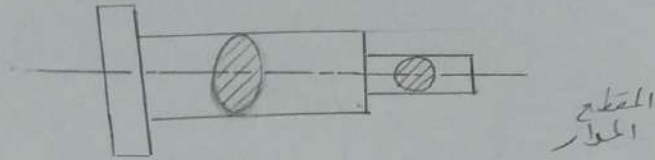

٦ - مقاطع الاجسام قليلة السمك (Thin sections) :- ترسم مقاطع الاجسام التي سمكها قليل نسبياً مثل الصفائح المعدنية وغيرها بشكل ممتلئ اسود بحيث يصعب من غير الممكن رسم خطوط التفتت خلال هذا النوع من المقاطع كما هي في الشكل رقم (١) ، وفي حالة تكون أكثر من مقطع لجسم قليل السمك موجودة في الجسم وبشكل متجاور فتدسم بنفس الطريقة مع تدرج قرائح بينها لزيادة التوضيح كما في الشكل رقم (٢) .



شكل رقم (٢)

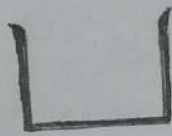

شكل رقم (١)



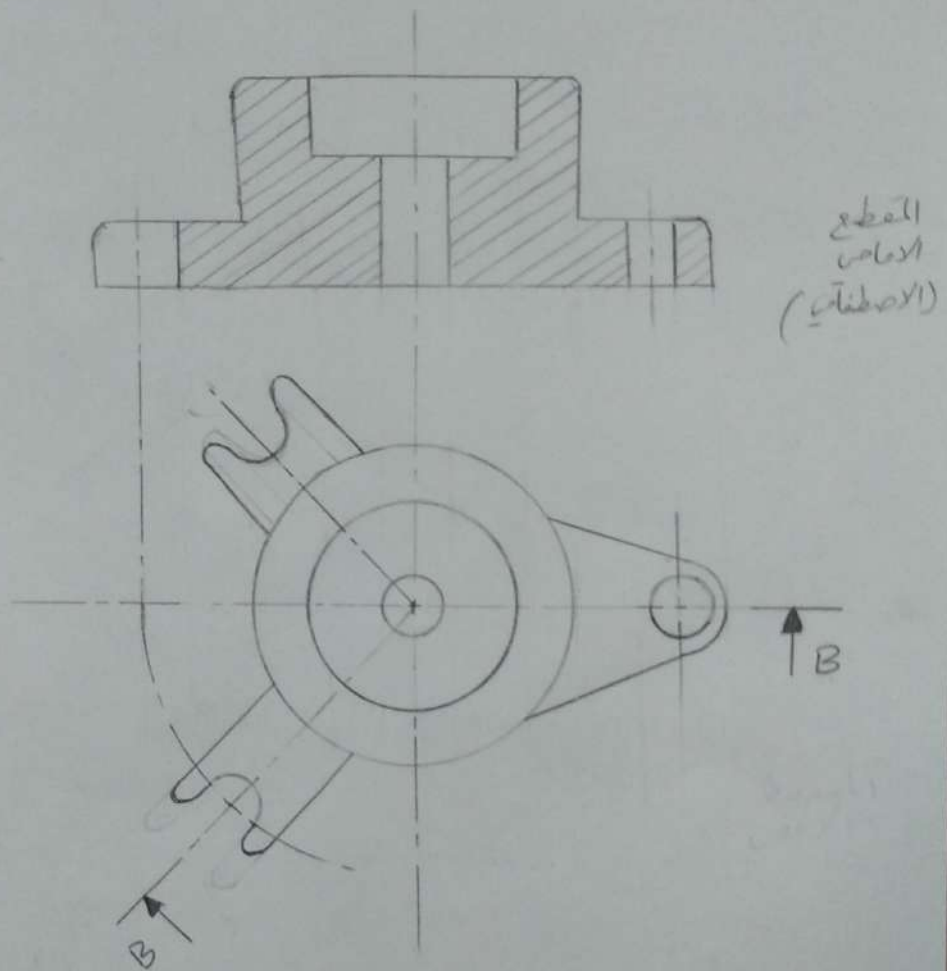





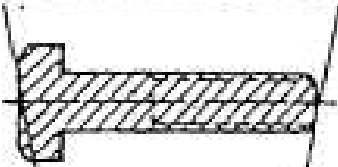
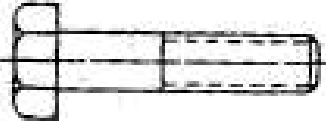
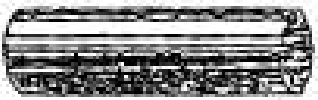

٧ - المقاطع الاصطفاقية (Aligned Sections) : وهي مصابة الى احدهما للمقاطع المنقرجة ولكن هنا ليس من الضروري ان تكون الزوايا قائمة % للقطع وانما مهم ان تكون بزوايا منقرجة أو منحرفا ويستعمل هذا النوع من المقاطع للاضمار التي تحتوي على حدود فرعية من الذراع أو المساند بدلاً كما هو موضح في الشكل ادناه .

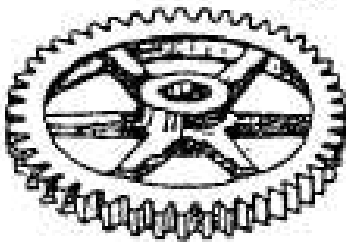
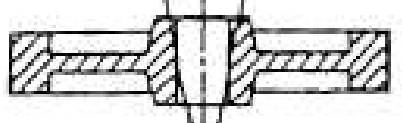
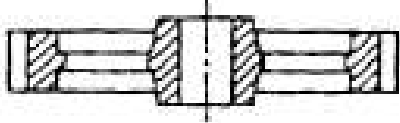
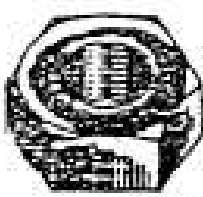
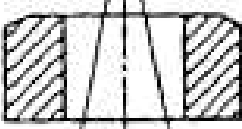
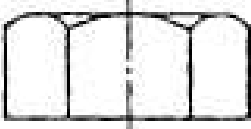

اجزاء لا تقطع عند رسم المساقط المقطومة :-

تستخدم المساقط المقطومة لزيادة توضيح وفهم رسم الاجزاء المختلفة للاجسام
والاشكال الهندسية وكذلك ازالة القنوص الذي ينبغي منا رسم المساقط الاسطوانية
والتي تحوي على الكثير من الخطوط المخفية ، ولكن توجد هناك اجزاء يعطي
رسم المقطع لها نتيجة عكسية وهذه الحالة ترسم دون تقطع كما هو موضح في
الجدول ادناه ، وهذه الاجزاء :

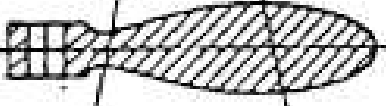
- ١- المساند (Supports)
- ٢- البراغي (Bolts)
- ٣- الصابوتات (Nuts)
- ٤- البراشيم (Rivets)
- ٥- المسامير (Pins)
- ٦- الخوابير (Keys)
- ٧- القضبان الشعاعية للعجلات (Radial Bars for Wheels)
- ٨- الاعمدة (Columns)
- ٩- كل جسم صلب ذو مقطع دائري وما شابه ذلك (Solid Parts with circular cross sections and similar features)

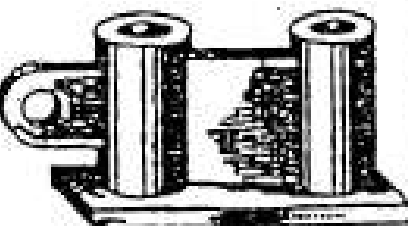
الخزنة	خطا	ح
 <p>سار لولبي</p>		
 <p>عمود</p>		
 <p>لوب</p>		
 <p>تربس</p>		
 <p>صابولة</p>		
 <p>مقبلي</p>		
 <p>قاعدة</p>	